

Ръководство за бърз старт

БЛАГОДАРИМ ВИ, ЧЕ ЗАКУПИХТЕ ПРОДУКТ НА WHIRLPOOL.

За да получавате по-пълно съдействие, регистрирайте
Вашия уред на
www.whirlpool.eu/register



BG



Преди да използвате уреда, прочетете внимателно инструкциите за безопасност.

КОНТРОЛЕН ПАНЕЛ

- 1 Бутон Включ./Изключ. (Нулиране, ако се натисне и задържи)
- 2 Бутон „Програма“
- 3 Бутон за избор програми (завъртете, за да изберете / натиснете, за да потвърдите)
- 4 Клавиш Старт/Пауза
- 5 Поле с програми
- 6 Дисплей

Клавиши Опции

- 7 Настройки
- 8 FreshCare+/ФрешКеър+
- 9 Бутоните закл.
- 10 Отложен Старт
- 11 Време Сушене
- 12 Степен Изсуш.
- 13 Опции Цикъл Пране

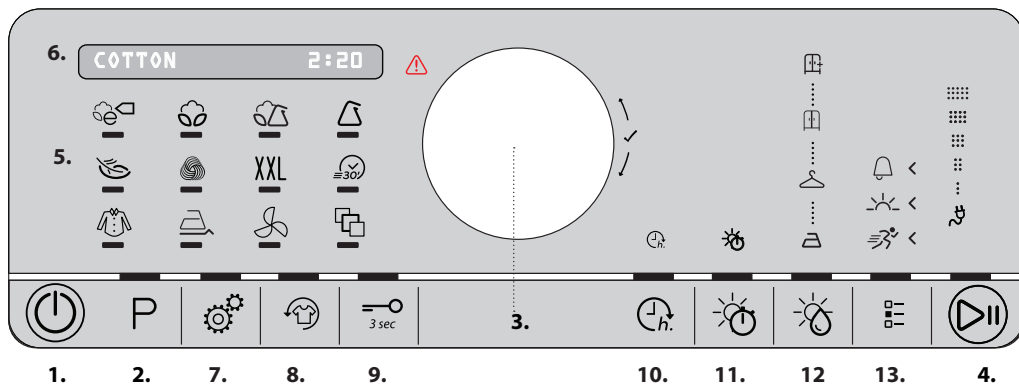

Вижте раздела за Отстраняване на неизправности.

УПОТРЕБА ЗА ПРЪВ ПЪТ

Когато уреда се включва за първи път, контролният панел автоматично ще покаже менюто за избор на език. Завъртете бутона, за да видите наличните езици. Натиснете бутона, за да потвърдите избрания език.

Уверете се, че водният резервоар е поставен правилно. Уверете се, че маркучът за източване от задната страна на сушилната е закрепен правилно към водния резервоар на сушилната (вж. изображението) или към домашната Ви система канализационни отпадъци. Сушилнята трябва да се монтира в помещение с температура между 20 и 23°C за оптимална работа. Но уредът ще работи и ако в помещението е между 14 и 30°C. Предупреждение! Преди да използвате сушилната, трябва да я оставите в изправено положение поне 6 часа.

НАВИГАЦИЯ (ИЗБОР НА ФУНКЦИИТЕ)

Навигацията е възможна, когато LED на желаната функция е включен.

Изберете функция, като завъртите бутона, за да видите възможните опции на дисплея.

Натиснете бутона, за да потвърдите избора си. Машината предлага меню за избор на програми и опции, чрез включването на поредица от функционални светодиоди. Възможно е обаче да избирате сами програми и опции, просто като натиснете бутона за програмите или желаната опция.

ВСЕКИДНЕВНА УПОТРЕБА

Мерките, описани тук, ще ви позволят да поддържате уреда в ОТЛИЧНО състояние. Не забравяйте да изпразвате рез. вода след всеки цикъл на сушене. Не забравяйте да почистите филтрите след всеки цикъл на сушене. (Вижте раздела Грижи и поддръжка).

1. Отворете вратата и вкарайте прането; спазвайте указанията на етикетите на дрехите и максималното нареждане, посочени в секцията програми. Джобовите трябва да бъдат изпразнени. Уверете се, че прането не е защитано между вратата и/или филтъра на вратите.
2. Затворете вратата.
3. Натиснете бутона Включ./Изключ.
4. Изберете желаната програма в зависимост от вида на прането. Индикаторът на бутона P трябва да е включен. **Завъртете бутона, за да изберете желаната стойност и след това го натиснете, за да потвърдите.**
5. Изберете опциите, ако е необходимо. Ако опциите имат подменюта, можете да ги изберете, като завъртите бутона и след това го натиснете, за да потвърдите.
6. За да стартирате цикъла, натиснете бутона Старт/Пауза.
7. Краят на цикъла на сушене е съпроводен от звуков сигнал. Дисплеят показва край на цикъла. Незабавното премахване на товара, ще избегне образуването на гънки върху прането.
8. Изключете уреда, като натиснете бутона Включ./Изключ, отворете вратата и извадете прането. Ако машината не е изключена ръчно, около четвърт час след края на цикъла, уредът се изключва автоматично, за да спести енергия.

Ако последната стъпка не се направи веднага, някои машини и/или някои програми/опции са снабдени със система против намачкване. За няколко часа, след края на сушенето, барабанът се върти на равни интервали, за да се избегне образуването на гънки.

В случай на прекъсване на захранването, натиснете бутона Старт/Пауза, за да рестартирате цикъла.

Екомонитор

Този индикатор показва степента на използваната енергия, според зададените програма и опции. Потреблението на енергия е пропорционално на номера на линиите на дисплея до иконата на екомонитора.

Светлина в барабана (ако е налична)

Някои модели са оборудвани със светлина в барабана, за да се улесни използването на сушилната. Не са необходими настройки. Светлината се включва, например, при отварянето на вратата.

ОТВАРЯНЕ НА ВРАТИЧКАТА ПО ВРЕМЕ НА ЦИКЪЛ

По време на работа вратичката може да се отвори. След като затворите вратичката, отново натиснете бутона Старт/Пауза, за да стартирате отново сушилната.

НАСТРОЙКИ

Настройките могат да бъдат избрани по начина, описан в "Навигация".

Език показва езиците, налични на дисплея.

Звук бутони ви позволява да регулирате или премахнете звука на бутоните при настройките на машината.

Цикъл край звук ви позволява да регулирате или премахнете звука в края на цикъла на машината.

Контраст дисплей ви позволява да регулирате яркостта на дисплея.

Запомни последно използван цикъл при включването машината, автоматично избира последния използван цикъл, в противен случай започва от зададената от завода програма.

Режим Еко позволява да се регулира изключването на машината след края на цикъла.

Заводски настройки ви позволява да възстановите фабричните настройки.

***МАКС. ТЕГЛО 9 Kg (Сух товар)**

ЕТИКЕТИ С УКАЗАНИЯ ЗА НАЧИНА НА ПРАНЕ

Преглеждайте етикетите на дрехите си особено когато ги сушите за първи път. Следните символи са най-често срещани:



Подходящо за сушилна.



Да не се суши в сушилна.



Да се суши при висока степен на нагряване.















Да се суши при ниска степен на нагряване.



Продължителността на тези програми зависи от количеството, от типа на тъканите, скоростта на центрофугата, използвана в пералната машина, и от други допълнително избрани опции. **В моделите с дисплей, на контролния панел се показва продължителността на циклите.** Оставашото време е постоянно наблюдавано и модифицирано по време на цикъла на сушене, за да се покаже възможно най-добрата оценка.

Р ПРОГРАМИ

-  **Еко Памук** **kg Макс.***
Стандартна програма за памук, подходяща за сушене на нормално влажно памучно пране. Най-ефикасната програма по отношение на потребление на енергия за сушене на памучно пране. Стойностите на енергийния етикет са въз основа на тази програма.
-  **Памук** **kg Макс.***
За сушене на памучно пране.
-  **Микс** **kg 4**
Тази програма е идеална за сушене заедно на памучни и синтетични тъкани.
-  **Синтетични** **kg 4**
За сушене на пране от изкуствени влакна..
-  **Деликатни** **kg 2**
За сушене на деликатни изделия, които трябва да се обработват внимателно.
-  **Вълна** **kg 1**
За сушене на вълнени дрехи. Препоръчително е дрехите да се обръщат преди сушене. Оставяйте по-дебелите ръбове, които са все още влажни, да изсъхнат естествено.
-  **Голям Артикул** **kg Макс.***
За сушене на спално бельо от памук.
-  **Бърза 30'** **kg 0,5**
За сушене на памучни облекла, центрофугирани на високи обороти в пералнята.
-  **Ризи** **kg 3**
Тази програма е подходяща на ризи от памук или смес от памук и синтетика.
-  **Лесно Гладене**
Тази програма отпуска влакната на дрехите, което улеснява гладенето и сгъването; не използвайте с дрехи, които са все още мокри. Подходящ за малки товари от памук или смесен памук.
-  **Освежаване**
Кратка програма, подходяща за освежаване на тъкани и облекла чрез вкаран чист въздух. Не използвайте с дрехи, които са още мокри.
Може да се използва при всякакъв размер на товара, но е по-ефективен при малки товари. Цикълът отнема около 20 минути.
-  **Специални**
За да включите една от следните програми, използвайте бутона за избор и потвърдете позицията на "Специални програми". За да влезете в списъка на програмите, завъртете бутона; дисплея показва имената на програмите от които може да изберете. Потвърдете желаната програма натискайки бутона.
- **Дънки** **kg 3**
За сушене на дънки и дънкови, устойчиви памучни дрехи, като панталони и якета.
- **Мин. Тегло** **kg 1**
Мини товар
Икономично сушене на малки товари.









БУТОНИ ЗА ОПЦИИТЕ

Тези бутони се използват за персонализиране на избраната програма според вашите нужди. Не всички опции са налични за всички програми. Някои опции са несъвместими с другите, зададени по-рано. Несъвместимостта се подчертава от акустичен сигнал и / или мигащи индикатори. Ако опцията е налична, индикаторът за избраната опция ще остане запален. Някои от опциите може да останат в паметта на програмата, ако са избрани при предишно сушене на същата програмата.

- **Спортни** **kg 4**
За сушене на спортни дрехи, синтетични или от смесен памук.
- **Коприна** **kg 0,5**
Деликатно сушене на копринени тъкани.
- **Цветно** **kg Макс.***
Програма, деликатно сушене, подходяща за цветни дрехи.
- **Якета С Вата** **kg 2,5**
За сушене на пухени якета и пухени завивки, връщайки естествената им мекота (2 якета).

ОПЦИИ

След като изберете програмата, можете да зададете различните опции, ако е необходимо.

-  **Степен Изсуш.**
Всяка програма има предварително настроено ниво на сушене. При някои програми е възможно да се регулира нивото на остатъчната влажност на прането. Натиснете съответния клавиш за избор, светодиодът светва. Завъртете бутона, за да изберете между нивата, налични за всяка програма. Натиснете бутона, за да потвърдите избора си.
-  **За гладене:** много деликатно сушене. Полезно, за да се улесни гладенето на дрехи веднага след края на цикъла.
-  **За закачалка:** ниво, предназначено за деликатни дрехи; готови за закачане.
-  **За гардероба:** прането е готово за сгъване и прибиране в гардероба.
-  **Идеално сухи:** използва се за дрехи, готови за обличане след края на цикъла.
-  **Време Сушене**
При някои програми времето за сушене може да се регулира. Натиснете съответния клавиш за избор, светодиодът светва. Завъртете бутона, за да видите времето, налично за всяка програма. Натиснете бутона, за да потвърдите избора си.
-  **Отложен Старт**
Натиснете съответния клавиш за избор, светодиодът светва. Завъртете бутона, за да изберете времето, налично за всяка програма. Натиснете бутона, за да потвърдите избора си. Ако вратата се отвори след затварянето, трябва да се натисне отново бутонът Старт/Пауза.
-  **FreshCare+/ФрешКеър+**
Ако прането е оставено в барабана след края на цикъла, то е подложено на бактериален свръхрастеж. Тази опция позволява да се намали това разпространение чрез контролиране на температурата и въртене на барабана. Тази опция има максимална продължителност от 6 часа след края на зададената програма. Тази опция, ако е избрана при предишното сушене, остава в паметта. Ако тази опция се използва в комбинация със забавен старт, опцията без гънки ще (чрез периодично въртене на барабана) бъде добавена и към фазата забавен старт.
- **Бутоните закл.**
Тази опция прави всички командни механизми на машината недостъпни, с изключение на бутона за включване/изключване.
При включена машина:
 - за да активирате опцията, задръжте бутона натиснат, докато съответният индикатор светне.
 - за да деактивирате опцията, задръжте бутона докато съответният индикатор изгасне.Тази опция, ако е избрана при предишното сушене, остава в паметта.



Цикълът за сушене на вълнени дрехи на тази сушилня е тестван и одобрен от The Woolmark Company. Този цикъл е подходящ за сушене на вълнени дрехи, които са с етикет „ръчно пране“, при положение че дрехите са изпрани с програма за ръчно пране, одобрена от Woolmark

и изсушени в сушилня според инструкциите на производителя. M1762. В Англия, Ирландия, Хонконг и Индия Woolmark е сертифицирана търговска марка.

Опции Цикъл Пране

Този клавиш позволява достъп до меню с наличните опции (вижте опциите по-долу). След като натиснете клавиша, завъртете бутона за да изберете опцията и натиснете за да потвърдите.

Бърз

Позволява по-бързо сушене.

Нежно

Позволява по-нежно третиране на прането, като намалява температурата на сушене.

Сигнал за край

Тази опция активира удължен звуков сигнал в края на цикъла. Активирайте я, ако не сте сигурни, че чувате нормалния звук на края на цикъла. Тази опция, ако е избрана при предишното сушене, остава в паметта.

ГРИЖИ И ПОДДРЪЖКА

Изключете сушилнята от захранването по време на почистване и поддръжка.

Изпразване на резервоара за събиране на вода след всеки цикъл (виж фигура А).

Извадете резервоара за събиране на вода от сушилнята и го изпразнете в мивка или друг канал, след което го поставете отново правилно. Не използвайте сушилнята, преди да поставите отново контейнера на място.

Почистване на филтъра на вратите след всеки цикъл (виж фигура Б).

Извадете филтъра и го почистете, като отстраните остатъците от мъх от повърхността на филтъра, измийте го под течаща вода или го отстранете с прахосмукачка. За оптимална работа изсушете всички филтри, преди да ги поставите отново. Не използвайте сушилнята, преди да поставите филтъра на място. Как да премахнете филтъра на вратичката:

- Отворете вратичката и издърпайте филтъра нагоре
- Отворете филтъра и почистете всичките му части от мъх. Поставете го отново правилно; уверете се, че филтърът е напълно изравнен с уплътнението на сушилнята.

Почистване на долния филтър, когато съответният индикатор е включен (виж фигура С).

Извадете филтъра и го почистете, като отстраните остатъците от мъх от повърхността на филтъра, като го измиете под течаща вода или го почистете с прахосмукачка. Препоръчва се обаче филтърът да се почисти след всеки цикъл, за да се оптимизира качеството на сушенето. Не използвайте сушилнята, преди да поставите филтъра на място.

Как да премахнете долния филтър:

- Отворете долната вратичка
- Хванете дръжката и издърпайте долния филтър
- Отворете задната стена на филтъра и отстранете мъха от вътрешността на мрежичката.

ОПИСАНИЕ НА ПРОДУКТА

- Резервоар за вода
- Отвор за въздух
- долен филтър
- Филтър на вратичката



4. Почистете камерата на долния филтър, като избягвате директния контакт с пластините.
5. Затворете задната стена на долния филтър и го поставете отново, като проверите дали е напълно влязъл на мястото си
6. Спуснете дръжката на филтъра и затворете долната вратичка.
7. Уверете се, че отвора за въздуха е свободен.

Филтрите са основни компоненти на сушенето. Тяхната функция е да събират мъха, който се образува по време на сушенето. Ако филтрите се запушат, въздушният поток вътре в сушилнята ще бъде сериозно нарушен: времето за изсушаване се удължава, консумира се повече енергия и може да настъпи повреда в сушилнята. Ако тези операции не се извършват правилно, сушилнята може да не стартира.

ТРАНСПОРТИРАНЕ И БОРАВЕНЕ

Никога не повдигайте сушилнята от работната ѝ повърхност.

1. Извадете щепсела на сушилнята от контакта.
2. Проверете дали вратичката и резервоарът са добре затворени.
3. Ако маркучът за източване е свързан с канализационната система, закрепете го от задната страна на сушилнята отново (вж. Ръководството за монтаж)..

Разход на електроенергия			
Начин: изключена (Po) - Watt		0.50	
Начин: оставена включена (PI) - Watt		1.00	
Програми	Kg	kWh	Минути
Еко Памук* □	9	2.07	211
Еко Памук □	4.5	1.19	131
Синтетични	4	0.73	95

* Референтна програма за енергийния етикет, в която се уточнява, че тя е подходяща за сушене на нормално влажно памучно пране и че това е най-ефективната програма за сушене на нормално влажно памучно пране по отношение на консумацията на енергия. (Стандартна позиция/начална).

Система за Термопомпа

Термопомпата съдържа парникови газове, съдържащи се в херметично затворен възел. Тази запечатана система съдържа 0.18 kg газ R134a F. GWP = 1430 (1 t CO2).

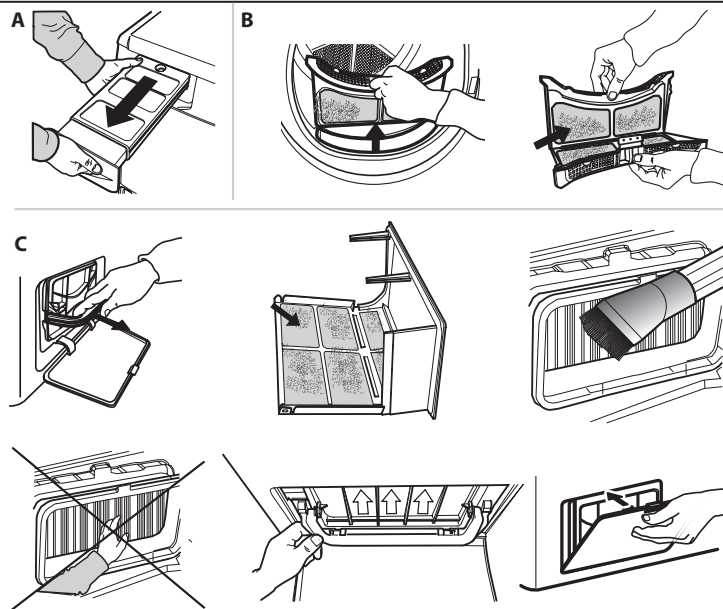

ОТСТРАНЯВАНЕ НА НЕИЗПРАВНОСТИ

В случай на неизправност, преди да се свържете със Сервиза, проверете таблицата по-долу. Аномалиите често са незначителни и могат да бъдат разрешени след няколко минути

Аномалия	Вероятна причина	Решение
Сушилнята не се включва.	Щепселът не е поставен в контакта на захранването.	Вкарайте щепсела в контакта на захранването.
	Контактът е повреден.	Опитайте да свържете друг уред в същия контакт. Не използвайте електрически устройства за свързване към контакта, като разклонители или удължители.
	Прекъсване на електрическата енергия.	Изчакайте включването на електрическата енергия.
Сушилнята не стартира.	Вратата е отворена	Затворете вратата
	Зададен е късен старт на цикъла	При сушилни с тази функция: изчакайте края на зададеното закъснение или изключете машината, за да я нулирате. Консултирайте се с раздел Опции.
	Бутонът Старт/Пауза не е натиснат, за да стартирате програмата	Натиснете бутона Старт/Пауза
	При уреди, оборудвани с функцията за заключване на клавишите, е включена тази опция.	Консултирайте се с раздел Опции, ако има заключване на клавишите, изключете тази опция. Изключването на уреда не е достатъчно, за да премахнете тази опция
Времето за сушене е много дълго	Не е извършена адекватна поддръжка.	Консултирайте се с раздел Грижи и поддръжка и изпълнете описаните операции.
	Програмата, времето и/или степента на сушене, които са зададени, не са подходящи за вида или количеството, поставено в сушилнята.	Консултирайте се с раздел "Програми и опции", за да намерите програмата и най-подходящите опции за вида натоварване
	Дрехите са прекалено мокри.	Изпълнете един цикъл на пране с по-висока скорост на центрофугиране, за да елиминирате колкото е възможно повече вода.
	Сушилнята може да е претоварена	Консултирайте се с раздел програми, за да проверите максималното натоварване за всяка програма.
Програмата не е свършила.	Възможно е да е имало прекъсване на захранването.	В случай на прекъсване на захранването, натиснете бутона Старт/Пауза, за да рестартирате цикъла.



Индикаторите светят или мигат

Резервоар за вода	Резервоарът за вода е пълен	Изпразнете резервоара за вода. Консултирайте се с раздел Грижи и поддръжка.
Филтър на вратичката и/или долен филтър*	Аномалия във въздушния поток, необходим за работата на машината	Почистете филтъра на вратичката, долния филтър и проверете дали отвора за въздуха е свободен. Ако тези операции не се извършват правилно, сушилнята може да се повреди.
Долен филтър*	Долният филтър трябва да се почисти	Почистете долния филтър Консултирайте се с раздел Грижи и поддръжка.
Дисплей показва "Fault FX EX"	Сензорите на машината са открили някаква аномалия.	Изключете сушилнята и я изключете от захранването. Отворете веднага вратата и извадете прането, за да може топлината да се разсее. Изчакайте около 15 минути. Свържете отново сушилнята към захранването, заредете прането и рестартирайте цикъла на сушене. Ако проблемът продължава, свържете се с Обслужващия сервиз и съобщете буквите и цифрите, които мигат на дисплея. Например, F3 и E2
РЕЖИМ DEMO Цикълът трае няколко минути.	Сушилнята е в режим DEMO. (влиза. в демо режим)	Премахване на режим демо. Следните действия трябва да се изпълняват последователно, без паузи. Включете и изключете машината. Натиснете клавишите 2 и 13 (виж първата страница), докато чуете звуков сигнал. Включете машината отново. Сигнализира се излизането от режим демо.

*Забележка: някои модели са самопочистващи се; не са оборудван с долен филтър, консултирайте се с раздел Грижи и поддръжка.



Можете да свалите инструкциите за безопасност, ръководството за потребителя и листовката с енергийните показатели на уреда, като:

- Посетите нашия уебсайт docs.whirlpool.eu
- Използвате QR кода
- Освен това можете да се свържете с отдела за следпродажбено обслужване (вижте телефонния номер в книжката за гаранцията). При контакт с отдела за следпродажбено обслужване на клиенти съобщавайте кодовете, посочени на заводската табелка на Вашия уред.

